



**- INSTRUKCJA OBSŁUGI -
SZKLARNIA OGRODOWA FOLIOWA
200 / 450 / 200 cm**



No 722809

JĘZYKI

Instrukcja obsługi –
SZKLARNIA OGRODOWA FOLIOWA

200/450/200 cm

PL - 3

User manual –
PLASTIC BACKYARD
GREENHOUSE

200/450/200 cm

GB - 7



**- INSTRUKCJA OBSŁUGI -
SZKLARNIA OGRODOWA FOLIOWA
200/450/200 cm**

Wielosezonowa szklarnia foliowa, będąca idealnym rozwiązaniem dla wszystkich, którzy chcą zapewnić roślinom szybszy i bezpieczny rozwój. Szklarnia ta skutecznie chroni rośliny przed negatywnym wpływem ujemnych temperatur i mroźnych wiatrów.

Wykonana jest z lekkich, ale wytrzymałych materiałów – specjalna wzmocniona folia mocowana jest na szkieletie składanym z elementów ze stali powlekanej. Konstrukcja szklarni pozwala na jej łatwe i szybkie złożenie (a także rozłożenie, kiedy zajdzie potrzeba przestawienia lub schowania szklarni).

Ze względu na swoje nieduże gabaryty doskonale sprawdzi się nawet w niewielkich ogródkach oraz w sytuacji, kiedy istnieje potrzeba osłonięcia tylko tych roślin, które są najbardziej delikatne czy wrażliwe na kaprysy aury.

Dane techniczne:

Wymiary szklarni	
Szerokość podstawy	2 m
Długość boku	4,5 m
Wysokość łuku	2 m

tolerancja wymiarów: do 2%







- gramatura folii: 140 g/m²
- folia wzmacniana PE
- folia odporna na promieniowanie UV
- szkielet konstrukcyjny ze stali ocynkowanej

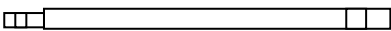
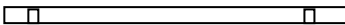
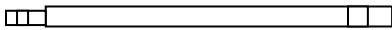
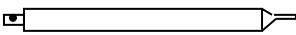
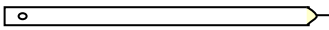
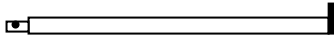
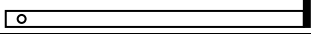

Optymalna liczba osób potrzebnych do złożenia / rozłożenia szklarni: 3 osoby.

Przybliżony czas złożenia / rozłożenia: 30 minut

Zestaw zawiera:

No / Nr części	Part / Część	Quantity of parts / Ilość części
1		8
2		4
3		8
4		5
5		10
6		2
7		2
8		2
9		2
D F		20
		4
		4
E		10

MONTAŻ SZKLARNI

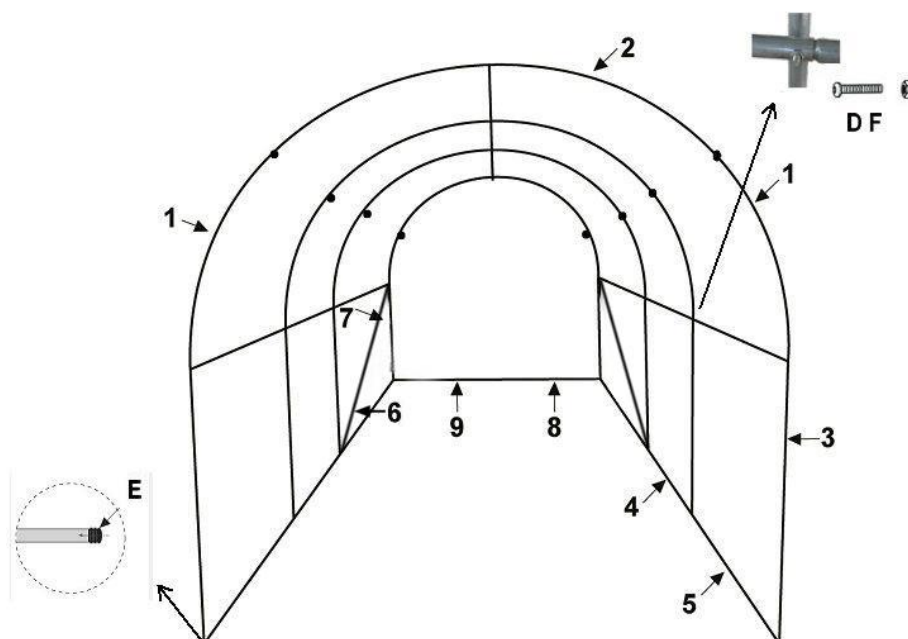

Kolejność wykonywanych czynności:

Przed przystąpieniem do składania szklarni sprawdź, czy w opakowaniu są wszystkie potrzebne elementy.

Korzystając z numeracji przypisanej w tabeli do elementów zestawu, poszczególne części połącz ze sobą w następującej kolejności:

1. Złóż każdy z czterech łuków szkieletu szklarni (1 + 2 + 1).
2. Każdy z czterech łuków połącz z obu stron z bocznymi elementami 3 (3 + 1 + 2 + 1 + 3).
3. 8 połącz z 9, tworząc dolne poprzeczki krótszych boków szklarni, a następnie każdą z tych poprzeczek połącz ze złożonym wcześniej pełnym łukiem (8 + 9 w poziomie połącz z 3 + 1 + 2 + 1 + 3 w pionie).
4. Połącz 5 + 4 + 5, tworząc każdy z dłuższych boków dolnej ramy szklarni.
5. Ponownie połącz 5 + 4 + 5, tworząc każdą z dwóch bocznych górnych poprzeczek ramy.
6. Skrajne łuki połącz z dolną ramą szklarni (na krótszych bokach) - wkręty D wprowadź w otwory w rurkach konstrukcyjnych i dokręć nakrętki F.
 Przed złożeniem całości szkieletu wkrętów połączeniowych nie należy dokręcać zbyt mocno – ułatwi to montaż kolejnych części.
7. Dokręć górne poprzeczki boczne do skrajnych łuków (używając D i F).
Najwygodniej można to zrobić, kiedy jedna osoba trzyma jeden łuk, druga trzyma drugi, a trzecia osoba przykręca poprzeczki.
8. Zamocuj oba wewnętrzne łuki, łącząc je za pomocą D i F z poprzeczkami bocznymi – dolnymi i górnymi.
9. Połącz 6 + 7, tworząc każdy z dwóch ukośnych łączników.

10. Oba ukośne łączniki połącz z poprzeczką dolną i górną (za pomocą D i F) – zgodnie z rysunkiem.
11. Połącz łuki – w ich najwyższym punkcie – z centralną poprzeczką górną (5 + 4 + 5).
12. Wyloty rurek stelażu (z krótszych boków szklarni) zabezpiecz zaślepkami E.
13. Dokręć wszystkie nakrętki F w miejscach połączeń rurek stelażu, by konstrukcja szklarni była odpowiednio stabilna.
Dokręcaj z wyczuciem, by nie zerwać gwintu.
14. Rozłóż wzmocnioną folię i przygotuj ją do naciągnięcia na stelaż (od strony jednego z dłuższych boków).
 Zwróć uwagę, z której strony chcesz mieć dostęp do szklarni – folia wyposażona jest w wejście zamykane na zamek błyskawiczny.
15. Naciągnij folię na stelaż.
Najlepiej, jeśli robią to dwie osoby, równomiernie układając folię na stelażu.
16. Przymocuj folię do rurek stelaża, używając rzepów wszytych po wewnętrznej stronie folii.
17. Zamocuj 4 linki naciągowe – zawiąż je wykorzystując specjalne uszka wszyte z boków folii przy skrajnych łukach i zamocuj do podłoża za pomocą śledzi. Przed wbiciem śledzi w ziemię równomiernie napnij każdą z linek.
18. W dolnej, wywinętej na zewnątrz części folii znajdują się otwory (po 3 na dłuższym boku i po 2 na krótszym), które możesz wykorzystać w celu lepszego ustabilizowania i zabezpieczenia szklarni – wystarczy użyć dodatkowych linek albo samych kołków (spoza zestawu). Tę dolną część folii możesz także przysypać ziemią.
19. Folia z obu stron (na dłuższym boku) wyposażona jest w 3 okienka, zabezpieczone gęstą siatką i zapinane na rzep. Okienka te możesz otwierać wedle potrzeb, zapewniając uprawianym roślinom odpowiedni dostęp powietrza. Do podwiązania zwiniętych osłon okienek służą tasiemki doszyte do folii.

Zasady przechowywania:

- Przed spakowaniem szklarni folię dokładnie oczyść i osusz, najlepiej przed przystąpieniem do demontażu, wykorzystując dobrą pogodę.
- Po demontażu wszystkie elementy stelażu dokładnie oczyść i osusz.
- Ostrożnie złóż folię i wraz z pozostałymi częściami włóż do kartonowego opakowania firmowego lub odpowiednio zabezpiecz w inny sposób. Sprawdź, czy wszystkie części zestawu zostały spakowane.
- Zestaw przechowuj w suchym miejscu, najlepiej w zamkniętym pomieszczeniu gospodarczym o umiarkowanej temperaturze.

WSKAZÓWKI DOTYCZĄCE USTAWIENIA SZKLARNI

Jeśli planujesz prowadzić intensywną uprawę, Twoja szklarnia ogrodowa powinna zostać postawiona we właściwym miejscu. Wybrany fragment działki powinien być nasłoneczniony i najlepiej pochylony lekko w stronę południową.

Należy przy tym pamiętać, że przy intensywnym podlewaniu zbyt duży spadek terenu może powodować wypłukiwanie minerałów z gleby. Dobrze, aby teren przeznaczony pod uprawę był osłonięty od silniejszych wiatrów i znajdował się blisko dobrego źródła wody.

W zależności od wymagań naszych roślin, gleba może różnić się parametrami, jednak w przypadku szklarni / tuneli ogrodowych dla działkowców, powinna być ciepła, bardzo żyzna i średnio wilgotna. Mile widziana jest ziemia torfowa lub mieszanka ziem z wysokim procentem zawartości torfu.

Szklarnie foliowe dla działkowców ustawia się zazwyczaj dłuższym bokiem w kierunku północno-południowym. Zapewnia to dobre naświetlenie.



**- USER MANUAL -
PLASTIC BACKYARD GREENHOUSE
200/450/200 cm**

A plastic greenhouse for multiple-season use, being a perfect solution for all those who want to ensure quicker and safe growth of their plants. This greenhouse protects the plants effectively against the negative impact of below zero temperatures and freezing wind.

It is made of lightweight but resilient materials – the special reinforced plastic sheet is fixed to a collapsible framework made of coated steel elements. The structure of the greenhouse makes assembling it easy and quick (and it is just as quick and easy to disassemble when it is necessary to move it or put it away).

Thanks to its small form factor, it will be perfect even in small backyards or in a situation when it is only necessary to protect those plants that are the most fragile or susceptible to the whims of the weather.

Technical data:

Greenhouse dimensions	
Base width	2 m
Side length	4,5 m
Arch height	2 m

dimensional tolerance: up to 2%







- grammage of the plastic sheet: 140 g/m²
- the plastic sheet is reinforced with PE
- it is also resistant to UV radiation
- structural framework is made of zinc-plated steel

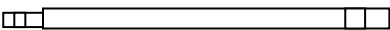
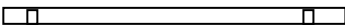
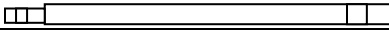
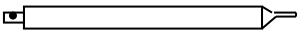
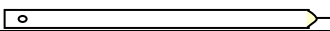
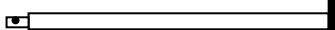
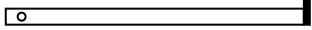

Optimal number of people required to assemble / disassemble the greenhouse:
3 people.

Approximate assembly / disassembly time: 30 minutes

The set includes:

Part No.	Part	Quantity of parts
1		8
2		4
3		8
4		5
5		10
6		2
7		2
8		2
9		2
D F		20
		4
		4
E		10

GREENHOUSE ASSEMBLY

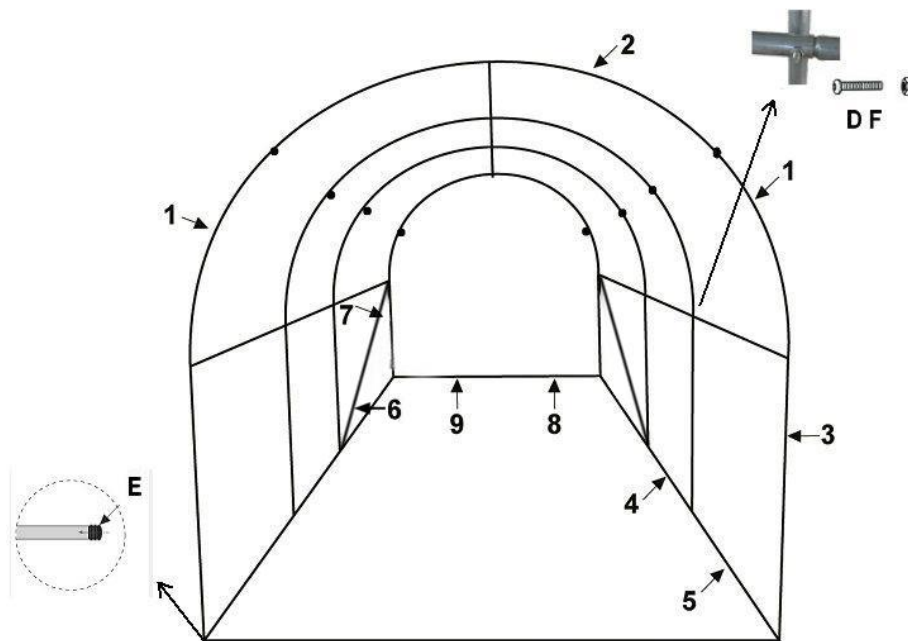

Order of activities to be carried out:

Before commencing the assembly of the greenhouse, check whether the packaging includes all the elements required.

Using the numbering assigned to the set elements in the table, connect individual parts with one another in the following order:

1. Assemble each of the four arches of the greenhouse framework (1 + 2 + 1).
 2. Connect all of the four arches on both sides with side members 3.
(3 + 1 + 2 + 1 + 3).
 3. Connect 8 with 9, creating the bottom horizontal bars of the shorter sides of the greenhouse, and then connect each of these horizontal bars with the full arch assembled earlier (connect 8+9 connected horizontally with 3 + 1 + 2 + 1 + 3 vertically).
 4. Connect 5 + 4 + 5, forming each of the longer sides of the lower frame of the greenhouse.
 5. Connect 5 + 4 + 5 again, forming each of the two upper horizontal bars of the frame.
 6. Connect the extreme arches with the lower frame of the greenhouse (at shorter sides) - put the screws D into the openings in the structural tubes and tighten the nuts F.
- ⚠ Before the whole of the framework is assembled, do not tighten the connecting screws too much – it will make it easier to assemble the next parts.
7. Tighten the connection between the upper horizontal members on the sides to the extreme arches (using D and F).
It is the most convenient to do this when one person hold one arch, the second person holds the other arch, and the third person connects the horizontal bars.
 8. Fix both internal arches, connecting them with both upper and lower horizontal bars on the sides using D and F.
 9. Connect 6 + 7, forming each of the two diagonal connecting elements.

10. Connect both diagonal connecting elements with the lower and upper horizontal bar (using D and F) – according to the drawing.
11. Connect the arches – at their peak – with the central upper horizontal bar (5 + 4 + 5).
12. Secure the outlets of the frame tubes (at the shorter sides of the greenhouse) with plugs E.
13. Tighten all the nuts F at connections of the frame tubes in order to make the greenhouse structure properly stable.
Tighten them carefully, in order not to strip the thread.
14. Spread the reinforced plastic sheet and prepare it for pulling it onto the frame (starting from one of the longer sides).
 Pay attention to the side from which you want to have access to the greenhouse – the plastic sheet features an entrance closed with a zip fastener.
15. Pull the plastic sheet onto the frame.
It is best for two people to do it, spreading the plastic sheet evenly on the frame.
16. Fix the plastic sheet to the frame tubes using the hook-and-loop fasteners sewn in on the internal side of the plastic sheet.
17. Fix the 4 tensioning lines – tie them using the special ears sewn in on the sides of the plastic sheet at the extreme arches and fix them to the ground using pegs. Before hammering the pegs into the ground, tension each of the lines uniformly.
18. In the lower part of the plastic sheet, curved outward, there are openings (3 on each longer side and 2 on each shorter side) that you can use for stabilising and securing the greenhouse better – you just need to use additional lines or pegs (not included in the set). You can also bury this lower part of the plastic sheet in soil.
19. The plastic sheet features 3 windows on each of the longer sides, secured with thick mesh and closed using hook-and-loop fasteners. You can open these windows according to your needs, providing the plants cultivated with proper access to fresh air. You can secure the wound up window covers using the ribbons sewn to the plastic sheet.

How to store:

- Before packing the greenhouse, carefully clean and dry the plastic sheet. It is best to do it before commencing the disassembly and taking advantage of favourable weather.
- After the disassembly, clean and dry all the frame elements carefully.
- Fold the plastic sheet carefully and put it together with other parts into the original cardboard packaging or secure it properly in another manner. Check whether you have packed all the elements of the set.
- Store the set in a dry place, best in a closed utility room with moderate temperature.

GREENHOUSE PLACEMENT TIPS

If you intend to carry out intensive cultivation, your backyard greenhouse should be placed at a proper spot. The plot fragment chosen for that purpose should be well insulated. It is also recommended for it to be slightly inclined to the south.

At the same time it is necessary to remember that an excessive decline of the land may cause minerals to be flushed away from the soil if intense watering is applied. It is recommended

for the area intended for cultivation to be shielded against strong wind and located near a good source of water.

Depending on the requirements of our plants, the soil may differ in terms of parameters. However, when it comes to backyard greenhouses / tunnels, the soil should be warm, very fertile, and moderately humid. It is recommended to use peat soil or a soil blend with a high content of peat.

The plastic greenhouses are usually placed with their longer side facing north or south. This ensures proper insolation.

Warunki Gwarancji

1. Niniejsza gwarancja jest udzielana przez firmę BROWIN Spółka z ograniczoną odpowiedzialnością Sp. k. z siedzibą przy ul. Pryncypalnej 129/141; 93-373 Łódź, nazywaną w dalszej części gwarancji Gwarantem.
2. Niniejsza gwarancja dotyczy wyłącznie sprzętu używanego na terytorium Polski.
3. Okres gwarancji na produkt wynosi 12 miesięcy od daty zakupu sprzętu.
4. W przypadku wad uniemożliwiających korzystanie ze sprzętu, okres gwarancji ulega przedłużeniu o czas od dnia zgłoszenia wady do dnia wykonania naprawy.
5. Gwarancja uprawnia do bezpłatnych napraw nabytego sprzętu, polegających na usunięciu wad fizycznych, które ujawniły się w okresie gwarancyjnym, z zastrzeżeniem punktu 11.
6. Zgłoszenie wady sprzętu powinno zawierać:
 - dowód zakupu towaru;
 - nazwę i model towaru wraz ze zdjęciami uzasadniającymi reklamację.
7. Reklamujący powinien spakować produkt, odpowiednio zabezpieczając go przed uszkodzeniem w czasie transportu.
8. Gwarant w terminie 14 dni od daty zgłoszenia wady ustosunkuje się do zgłoszonej reklamacji. Jeżeli do dokonania naprawy wystąpi konieczność sprowadzenia części zamiennych z zagranicy, termin naprawy może ulec przedłużeniu do czasu sprowadzenia niezbędnej elementów, lecz maksymalnie do 30 dni roboczych od daty otrzymania towaru do naprawy.
9. Gwarancja obejmuje wszelkie wady materiałowe i produkcyjne ujawnione w czasie normalnej eksploatacji zgodnie z przeznaczeniem sprzętu i zaleceniami podanymi na opakowaniu lub w instrukcji użytkowania. Warunkiem udzielenia gwarancji jest użytkowanie sprzętu zgodnie z instrukcją.
10. Zakres czynności naprawy gwarancyjnej nie obejmuje czyszczenia, konserwacji, przeglądu technicznego, wydania ekspertyzy technicznej.
11. Gwarancja nie obejmuje:
 - uszkodzeń mechanicznych, chemicznych, termicznych i korozji;
 - uszkodzeń spowodowanych działaniem czynników zewnętrznych, niezależnych od producenta, a w szczególności wynikłych z użytkowania niezgodnego z instrukcją obsługi;
 - usterek powstałych w wyniku niewłaściwego montażu sprzętu;
 - samowolnych, dokonywanych przez użytkownika lub inne nieupoważnione osoby napraw, przeróbek lub zmian konstrukcyjnych;
 - użytkowanie poza normalnym zakresem konsumenckiego zastosowania w warunkach domowych.

12. Powyższe oświadczenie nie ma wpływu na statutowe prawa konsumenta wynikające z odpowiednich praw krajowych i na prawa konsumenta w stosunku do sprzedawcy, u którego zakupiono ten produkt. Niniejsza gwarancja na sprzedany towar konsumpcyjny nie wyłącza, nie ogranicza ani nie zawiesza uprawnień kupującego wynikających z niezgodności towaru z umową.

13. Gwarancja nie nadaje Kupującemu prawa do domagania się zwrotu utraconych zysków związanych z uszkodzeniem urządzenia oraz strat związanych z powodu uszkodzenia sprzętu.

14. W przypadku zapotrzebowania na usługi serwisu, w ramach gwarancji lub bez, należy skontaktować się ze sprzedawcą, u którego zakupiono produkt. Przed skontaktowaniem się ze sprzedawcą lub serwisem zalecamy dokładnie przeczytanie broszury z instrukcjami dołączonej do produktu.

15. W przypadku zakupu bezpośrednio u producenta reklamacje można składać bezpośrednio na stronie www.browin.pl w zakładce Zgłaszanie reklamacji lub za pośrednictwem drogi elektronicznej pod adresem reklamacje@browin.pl.

W przypadku zakupu u dystrybutora zaleca się dokonanie zgłoszenia za jego pośrednictwem.

Życzymy satysfakcji z użytkowania zakupionego produktu

i zachęcamy do zapoznania się z bogatym asortymentem dostępnym w ofercie naszej Firmy.

BROWIN
Spółka z ograniczoną
odpowiedzialnością Sp. k.
ul. Pryncypalna 129/141
PL 93-373 Łódź
tel. +48 42 23 23 230
www.browin.pl

BROWIN Sp. z o.o. Sp. k.
ul. Pryncypalna 129/141
PL 93-373 Łódź
tel: +48 42 232 32 30
www.bioogrod.pl

ODWIEDŹ NAS NA :



@browinpl



@browin.pl



BROWIN

...bo zielone jest piękne!